



PAULI BETON S.A.

Industrielaan 19

B-3730 Hoeselt

Tel. +32(0)89/41.13.00

Fax. +32(0)89/41.67.19

Email : info@paulibeton.be

HPR 13/60 - Hourdis Pauli Rugueux

605 **BENOR** 225

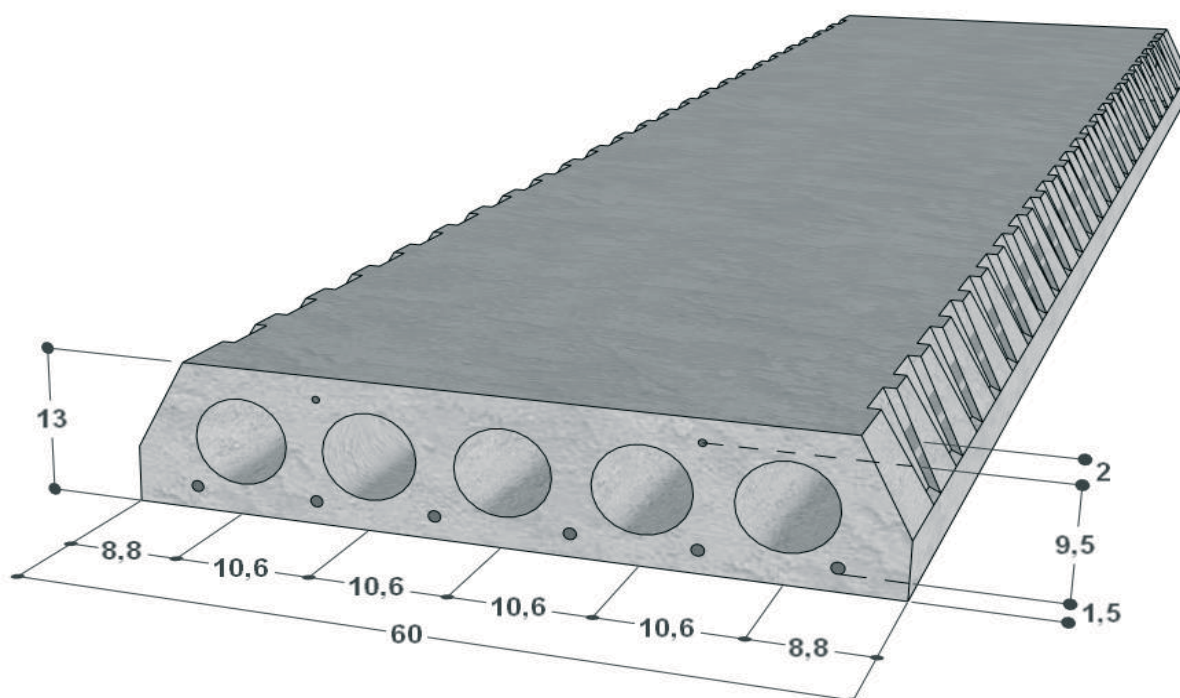

Spécifications techniques

Dalle alvéolée en béton armé

Façe inférieure : rugueux

Epaisseur : 13 cm

Largeur : 60 cm

Rf = 30 min (1h. sur commande)

Pièces finales : 30-40-50 cm

Poids propre : 200 kg/m²

Béton de remplissage : 9 l/m²

Longueur par 10 cm

Longueur max. : 5,50 m